

OPTIMA

Магнитная трековая система OPTIMA – инновационное решение для современных и лаконичных интерьеров.

Отличительной особенностью системы является ее высота – в линейке трековых систем INSTYLE серия OPTIMA является самой компактной – высота профиля составляет всего 25 мм.



МАГНИТНАЯ ТРЕКОВАЯ СИСТЕМА
OPTIMA 48V

Подвесной – для монтажа магнитного шинопровода понадобится специальный комплект тросов.

Накладной – стандартный вариант, магнитный шинопровод крепится при помощи саморезов непосредственно к стене или потолку.

Встраиваемый в гипсокартон (ГКЛ) магнитный шинопровод устанавливается в нишу потолка или стены. В комплекте запатентованная пластиковая вставка, которая упрощает монтаж.

Монтаж накладного шинопровода в натяжной потолок с помощью профиля-держателя (гарпунная система крепления полотна). Для ПВХ потолков.

Монтаж накладного шинопровода в натяжной потолок с помощью профиля-держателя (гарпунная система крепления полотна). Уникальный конструктив профиля со скруглением. Для ПВХ потолков.

Шинопровод для натяжного потолка с демпферной системой крепления полотна. Для тканевых потолков.





ШИНОПРОВОД НАКЛАДНОЙ

A720133	БЕЛЫЙ	1 метр
A720233	БЕЛЫЙ	2 метра
A720333	БЕЛЫЙ	3 метра
A720106	ЧЕРНЫЙ	1 метр
A720206	ЧЕРНЫЙ	2 метра
A720306	ЧЕРНЫЙ	3 метра



Магнитный шинный провод (трек)
Пластиковый экран и заглушки
A741106 / A741133 в комплекте

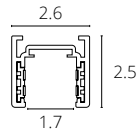

ШИНОПРОВОД НАКЛАДНОЙ РАДИУСНЫЙ

A721406 ЧЕРНЫЙ



Магнитный радиусный шинный провод (трек),
сегмент 1/4 для создания различных фигур
в интерьере

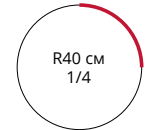
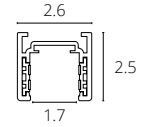

КОННЕКТОР УГЛОВОЙ

A740633	БЕЛЫЙ
A740606	ЧЕРНЫЙ

Коннектор угловой для накладного
магнитного шинного провода

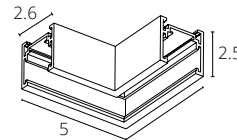

ШИНОПРОВОД НАКЛАДНОЙ РАДИУСНЫЙ

A721206 ЧЕРНЫЙ



Магнитный радиусный шинный провод (трек),
сегмент 1/2 для создания различных фигур
в интерьере

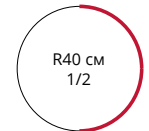
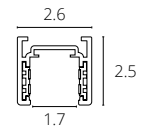

КОННЕКТОР УГЛОВОЙ

A740733	БЕЛЫЙ
A740706	ЧЕРНЫЙ

Коннектор угловой внутренний
для накладного магнитного шинного провода

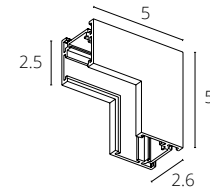

КОННЕКТОР

A740533	БЕЛЫЙ
A740506	ЧЕРНЫЙ

Коннектор прямой для накладного и
встраиваемого магнитного шинного провода
Используется для механического соединения
треков

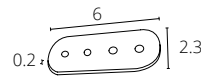

ЗАГЛУШКА

A741133	БЕЛЫЙ
A741106	ЧЕРНЫЙ

Заглушка для накладного и встраиваемого
магнитного шинного провода ОПТИМА
В комплекте 2 шт.

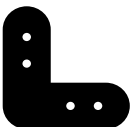
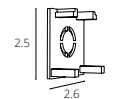

КОННЕКТОР

A745533	БЕЛЫЙ
A745506	ЧЕРНЫЙ

Коннектор угловой для накладного и
встраиваемого магнитного шинного провода
Используется для механического соединения
треков

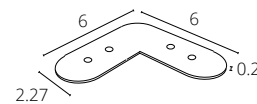

ПОДВЕС

A741033	БЕЛЫЙ	2 метра
A741006	ЧЕРНЫЙ	2 метра

Подвес для накладного магнитного шинного провода
В комплекте: 2 шт

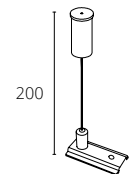

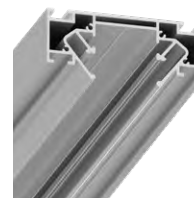
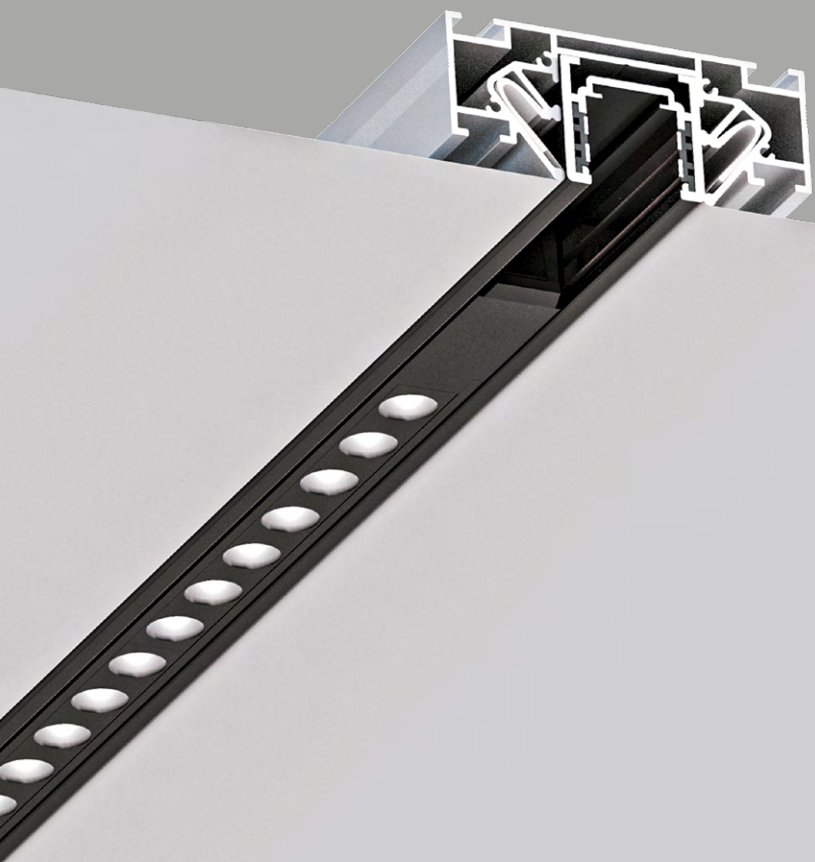

**ПРОФИЛЬ
ДЛЯ НАТЯЖНОГО ПОТОЛКА**

A722205	СЕРЫЙ	2 метра
A723305	СЕРЫЙ	3 метра

ALUM

Профиль для монтажа накладного магнитного шинопровода ОПТИМА в натяжной потолок (ПВХ)

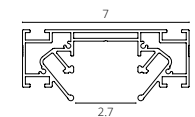

ЗАГЛУШКА

A721005E	СЕРЫЙ
-----------------	-------

Заглушка для профиля A722205, A723305
В комплекте: 2 заглушки, 8 саморезов

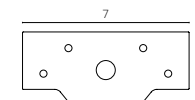

КОННЕКТОР

A641105I	СЕРЫЙ
-----------------	-------

Коннектор прямой для профилей под натяжной потолок
Подходит к A722205, A723305
В комплекте: 2 коннектора, 4 винта



КОННЕКТОР

A641205L	СЕРЫЙ
-----------------	-------

Коннектор угловой для профилей под натяжной потолок
Подходит к A722205, A723305
В комплекте: 2 коннектора, 4 винта

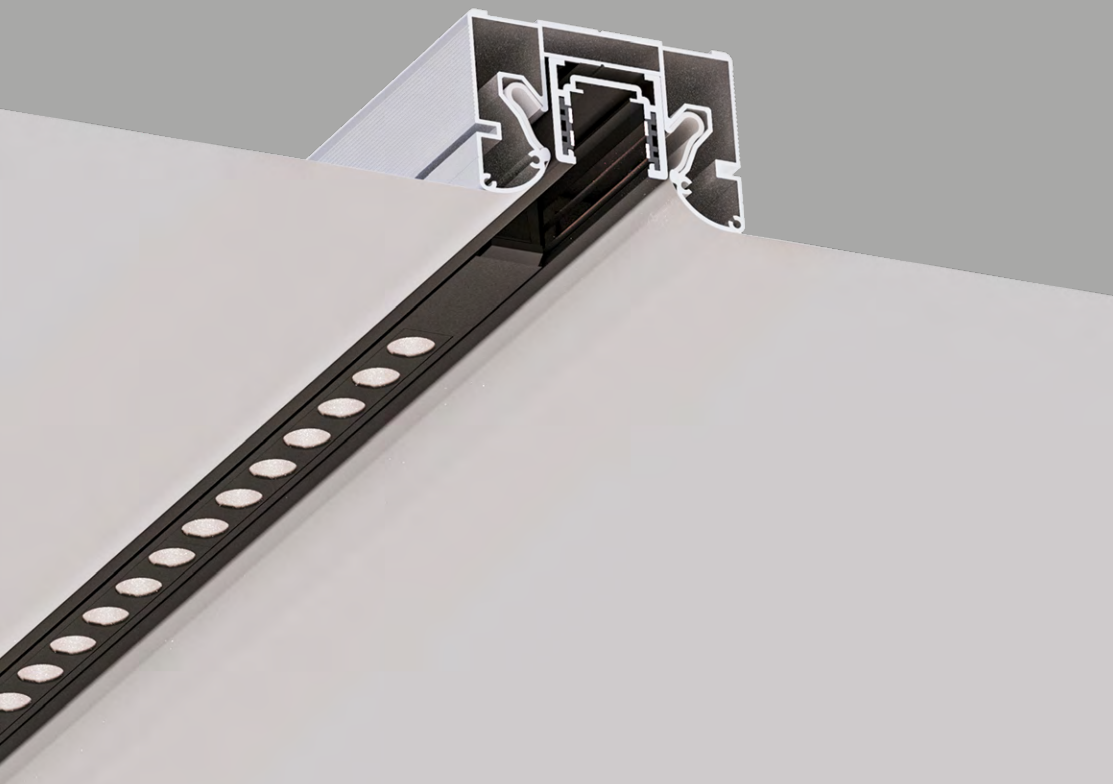

RAUND for ARTE Lamp

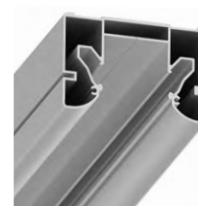

**ПРОФИЛЬ
ДЛЯ НАТЯЖНОГО ПОТОЛКА
RAUND FOR ARTE LAMP**

A732205 СЕРЫЙ 2 метра

ALUM

Профиль для монтажа накладного магнитного шинопровода OPTIMA в натяжной потолок

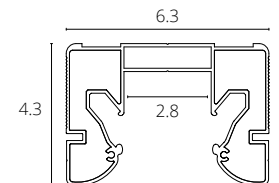

ЗАГЛУШКА

A732205E СЕРЫЙ

PLASTIC

Заглушка для профиля A732205
В комплекте: 2 заглушки, 4 самореза

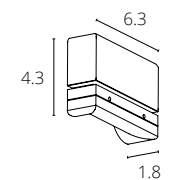

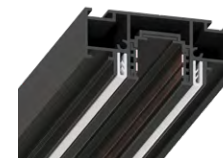

SLIM 27 FOR ARTE LAMP

A752233	БЕЛЫЙ	2 метра
A752206	ЧЕРНЫЙ	2 метра
A753333	БЕЛЫЙ	3 метра
A753306	ЧЕРНЫЙ	3 метра

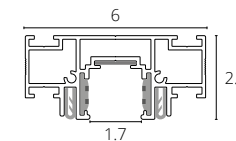

Магнитный шинопровод для натяжного потолка с демпферной системой крепления полотна

ЗАГЛУШКА

A751333E	БЕЛЫЙ
A751306E	ЧЕРНЫЙ



Заглушка для магнитного шинопровода ОПТИМА
В комплекте: 1 шт.

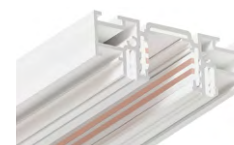

SLIM 27 FOR ARTE LAMP

A750233	БЕЛЫЙ	2 метра
----------------	-------	---------

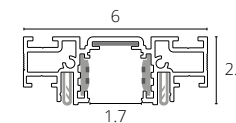

Магнитный шинопровод для натяжного потолка с демпферной системой крепления полотна

ЗАГЛУШКА

A751233E	БЕЛЫЙ
-----------------	-------



Заглушка для магнитного шинопровода ОПТИМА
В комплекте: 1 шт.

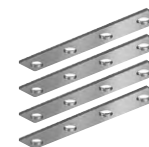

КОННЕКТОР

A484305I	СЕРЫЙ
-----------------	-------

Коннектор прямой для магнитного шинопровода SLOTT / SLIM27
В комплекте: 4 шт.

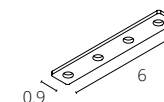

КОННЕКТОР

A484405L	СЕРЫЙ
-----------------	-------

Коннектор угловой для магнитного шинопровода SLOTT / SLIM27
В комплекте: 4 шт.

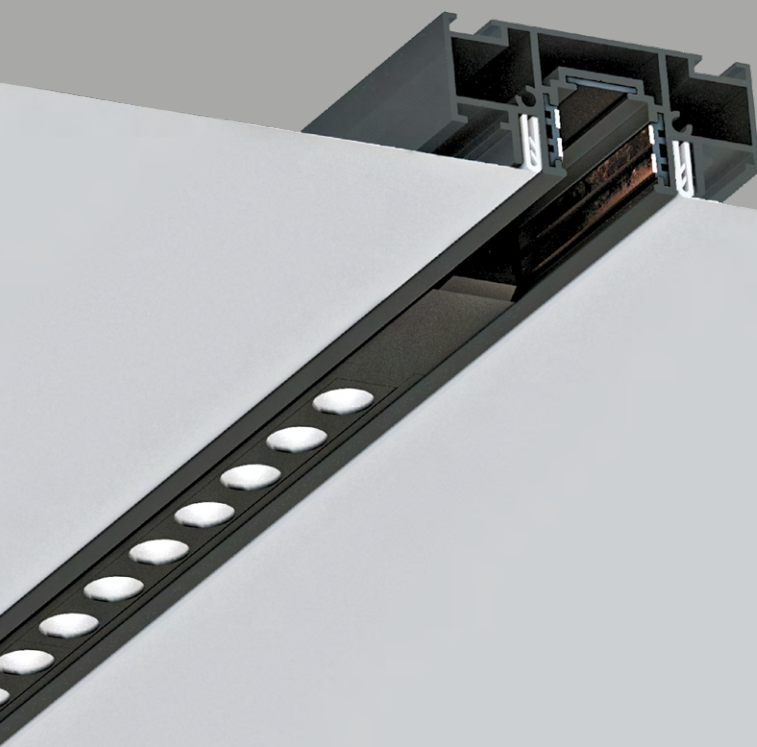
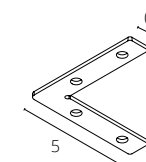



ШИНОПРОВОД ВСТРАИВАЕМЫЙ

A730133	БЕЛЫЙ	1 метр
A730233	БЕЛЫЙ	2 метра
A730333	БЕЛЫЙ	3 метра
A730106	ЧЕРНЫЙ	1 метр
A730206	ЧЕРНЫЙ	2 метра
A730306	ЧЕРНЫЙ	3 метра

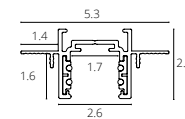

Магнитный шинный провод (трек) встраиваемый в гипсокартон толщиной 12,5мм
 В комплекте: пластиковый экран, заглушки A741106/A741133,
 2 пластиковые вставки, которые упрощают отделочные работы.

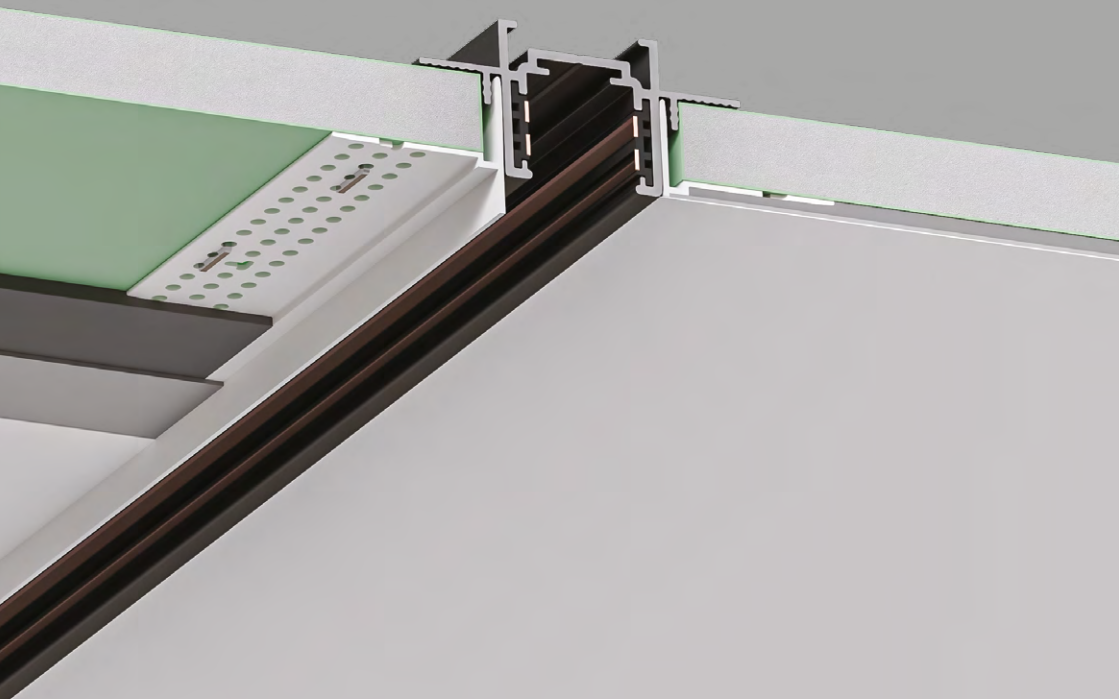

КОННЕКТОР УГЛОВОЙ

A731633	БЕЛЫЙ
A731606	ЧЕРНЫЙ

Коннектор угловой для встраиваемого магнитного шинного провода

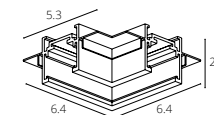

КОННЕКТОР УГЛОВОЙ

A731733	БЕЛЫЙ
A731706	ЧЕРНЫЙ

Коннектор угловой внутренний для встраиваемого магнитного шинного провода

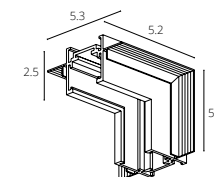

КОННЕКТОР

A740533	БЕЛЫЙ
A740506	ЧЕРНЫЙ

Коннектор прямой для накладного и встраиваемого магнитного шинного провода
 Используется для механического соединения треков

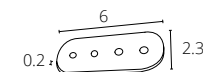

ЗАГЛУШКА

A741133	БЕЛЫЙ
A741106	ЧЕРНЫЙ

Заглушка для накладного и встраиваемого магнитного шинного провода ОПТИМА
 В комплекте 2 шт.

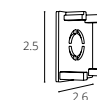



**КОННЕКТОР
ДЛЯ ВВОДА ПИТАНИЯ**

A740133 БЕЛЫЙ 0,5 метра

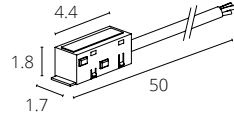

A740133N 2.0 БЕЛЫЙ 0,5 метра

A740106N 2.0 ЧЕРНЫЙ 0,5 метра

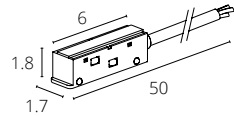

КОННЕКТОР ГИБКИЙ

A740433 БЕЛЫЙ

A740406 ЧЕРНЫЙ

A740433N 2.0 БЕЛЫЙ

A740406N 2.0 ЧЕРНЫЙ

Используется для передачи питания при соединении профилей трека

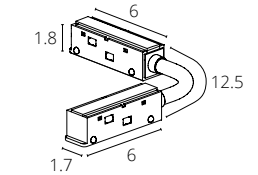
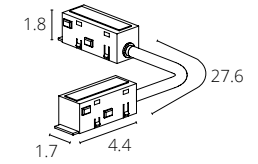

**КОННЕКТОР
ДЛЯ ВВОДА ПИТАНИЯ**

A740233 БЕЛЫЙ 2 метра

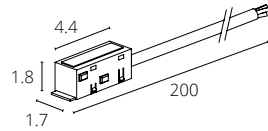

A740233N 2.0 БЕЛЫЙ 2 метра

A740206N 2.0 ЧЕРНЫЙ 2 метра



Используется с подвесным треком

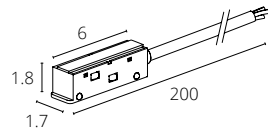

КОННЕКТОР УГЛОВОЙ

A744433 БЕЛЫЙ

A744406 ЧЕРНЫЙ

Используется для передачи питания при соединении профилей трека под углом 90°

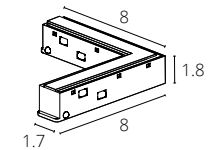

**АДАПТЕР В ШИНОПРОВОД
ДЛЯ УПРАВЛЕНИЯ 0/1-10V**

A749906 ЧЕРНЫЙ

Используется для диммирования светильников 0/1-10V. Подходит для серии LINEA и ОПТИМА

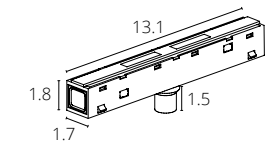

КОННЕКТОР ПРЯМОЙ

A740333N 2.0 БЕЛЫЙ

A740306N 2.0 ЧЕРНЫЙ

Используется для передачи питания при последовательном соединении профилей трека

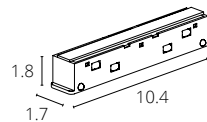

КОННЕКТОР ПРЯМОЙ

A740306 ЧЕРНЫЙ

Используется для передачи питания при последовательном соединении профилей трека

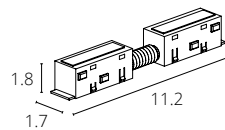

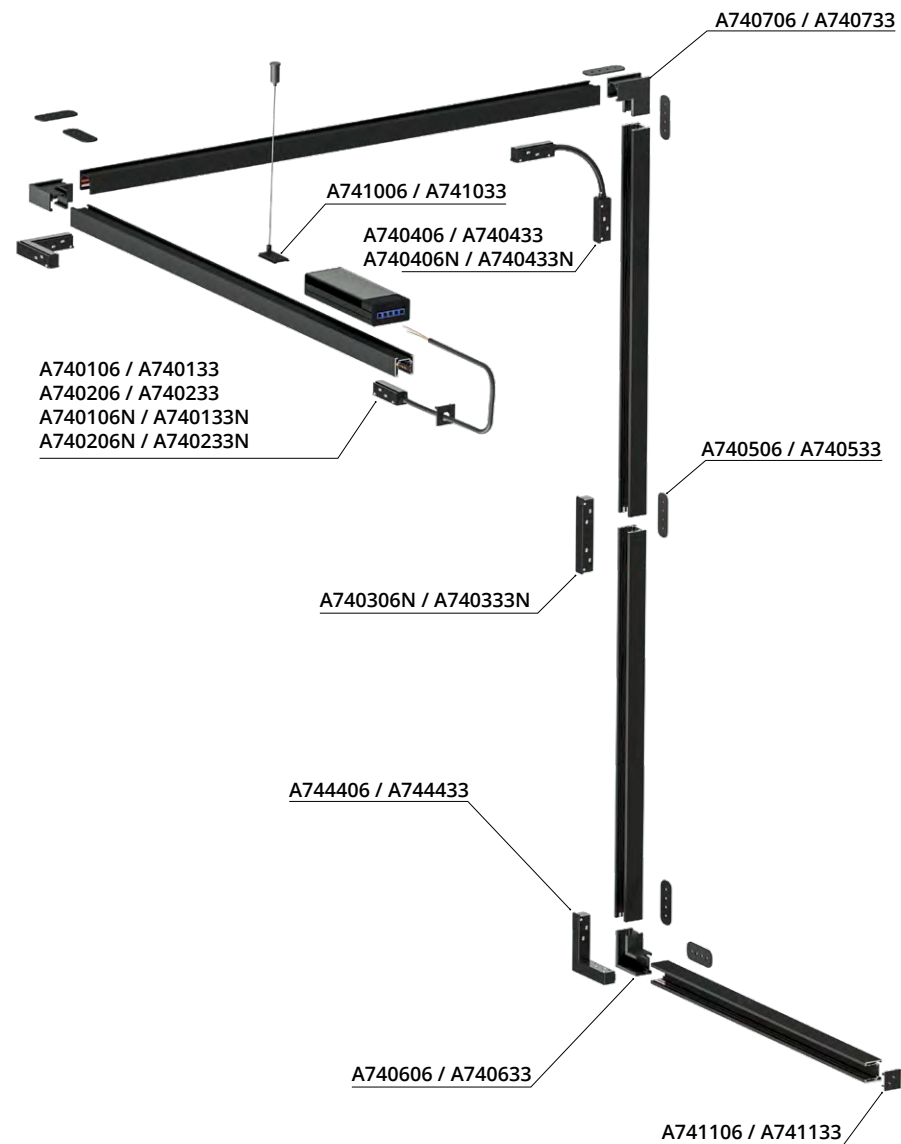

ШИНОПРОВОД ОПТИМА С UPLIGHT



СТАНДАРТНЫЙ ШИНОПРОВОД ОПТИМА



МАГНИТНАЯ ТРЕКОВАЯ СИСТЕМА ОПТИМА

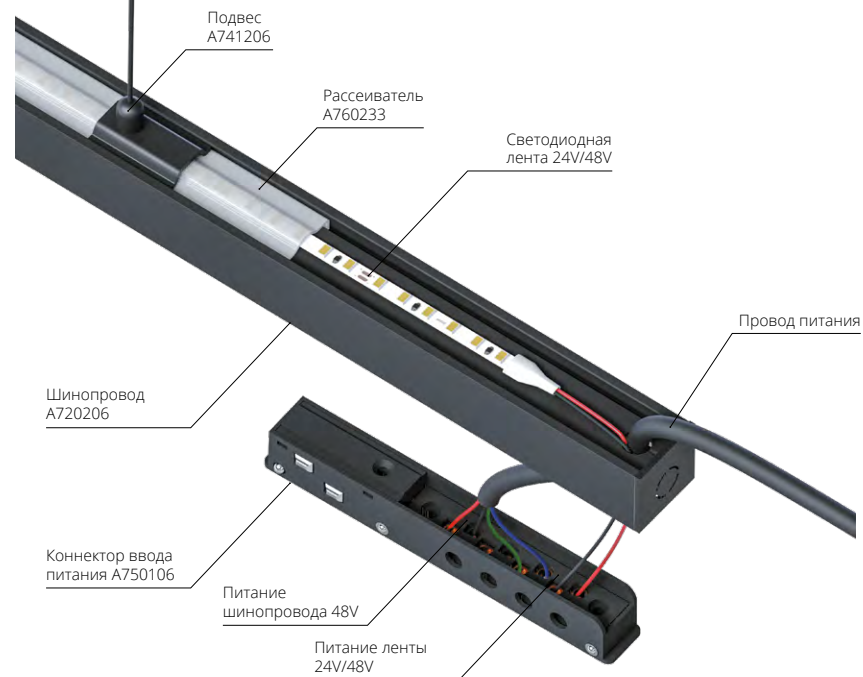

КОННЕКТОР ВВОДА ПИТАНИЯ ДЛЯ UPLIGHT

A750133	БЕЛЫЙ
A750106	ЧЕРНЫЙ

Используется для раздельного подключения светодиодной ленты и светильников в шинопроводе UPLIGHT



ПОДВЕС

A741233	БЕЛЫЙ	2 метра
A741206	ЧЕРНЫЙ	2 метра

Подвес для рассеивателя UPLIGHT к накладному шинопроводу ОПТИМА
В комплекте: 2 шт



РАССЕИВАТЕЛЬ

A760233	БЕЛЫЙ	2 метра
----------------	-------	---------

Матовый рассеиватель UPLIGHT



СТОЙКА ОДНОУРОВНЕВАЯ СКВОЗНАЯ

A752006I ЧЕРНЫЙ

Для создания различных световых фигур UPLIGHT в интерьере с помощью накладного шинпровода OPTIMA

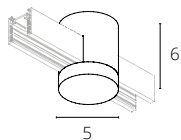

СТОЙКА ОДНОУРОВНЕВАЯ УГЛОВАЯ

A752106L ЧЕРНЫЙ

Для создания различных световых фигур UPLIGHT в интерьере с помощью накладного шинпровода OPTIMA

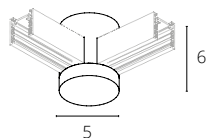

СТОЙКА ДВУХУРОВНЕВАЯ СКВОЗНАЯ

A754006I ЧЕРНЫЙ

Для создания различных световых фигур UPLIGHT в интерьере с помощью накладного шинпровода OPTIMA

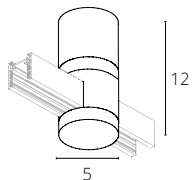

СТОЙКА ДВУХУРОВНЕВАЯ УГЛОВАЯ

A754106L ЧЕРНЫЙ

Для создания различных световых фигур UPLIGHT в интерьере с помощью накладного шинпровода OPTIMA

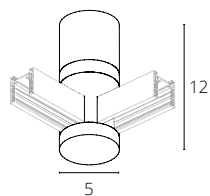

СТОЙКА ДВУХУРОВНЕВАЯ СКВОЗНАЯ

A754206I ЧЕРНЫЙ

Для создания различных световых фигур UPLIGHT в интерьере с помощью накладного шинпровода OPTIMA

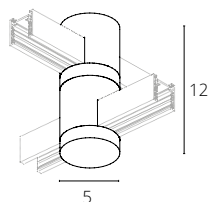

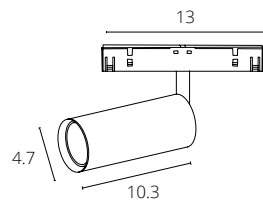
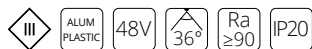

ОПТИМА

A7260PL-1WH	БЕЛЫЙ	LED 8W	830 Lm	4000 K
A7280PL-1WH	БЕЛЫЙ	LED 8W	830 Lm	3000 K
A7260PL-1BK	ЧЕРНЫЙ	LED 8W	830 Lm	4000 K
A7280PL-1BK	ЧЕРНЫЙ	LED 8W	830 Lm	3000 K

ОПТИМА с управлением

A7470PL-1BK	ЧЕРНЫЙ	LED 8W	0/1-10V	830 Lm	4000 K
A7490PL-1BK	ЧЕРНЫЙ	LED 8W	0/1-10V	830 Lm	3000 K
A7360PL-1BK	ЧЕРНЫЙ	LED 8W	Smart Life®	830 Lm	4000 K
A7380PL-1BK	ЧЕРНЫЙ	LED 8W	Smart Life®	830 Lm	3000 K

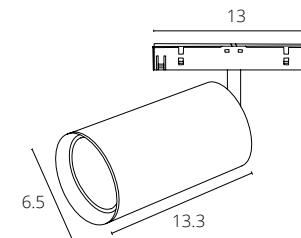

ОПТИМА

A7262PL-1WH	БЕЛЫЙ	LED 16W	1800 Lm	4000 K
A7282PL-1WH	БЕЛЫЙ	LED 16W	1800 Lm	3000 K
A7262PL-1BK	ЧЕРНЫЙ	LED 16W	1800 Lm	4000 K
A7282PL-1BK	ЧЕРНЫЙ	LED 16W	1800 Lm	3000 K

ОПТИМА с управлением

A7472PL-1BK	ЧЕРНЫЙ	LED 16W	0/1-10V	1800 Lm	4000 K
A7492PL-1BK	ЧЕРНЫЙ	LED 16W	0/1-10V	1800 Lm	3000 K
A7362PL-1BK	ЧЕРНЫЙ	LED 16W	Smart Life®	1800 Lm	4000 K
A7382PL-1BK	ЧЕРНЫЙ	LED 16W	Smart Life®	1800 Lm	3000 K

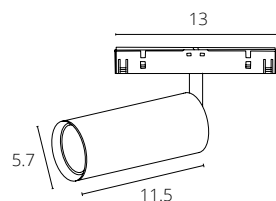

ОПТИМА

A7261PL-1WH	БЕЛЫЙ	LED 12W	1300 Lm	4000 K
A7281PL-1WH	БЕЛЫЙ	LED 12W	1300 Lm	3000 K
A7261PL-1BK	ЧЕРНЫЙ	LED 12W	1300 Lm	4000 K
A7281PL-1BK	ЧЕРНЫЙ	LED 12W	1300 Lm	3000 K

ОПТИМА с управлением

A7471PL-1BK	ЧЕРНЫЙ	LED 12W	0/1-10V	1300 Lm	4000 K
A7491PL-1BK	ЧЕРНЫЙ	LED 12W	0/1-10V	1300 Lm	3000 K
A7361PL-1BK	ЧЕРНЫЙ	LED 12W	Smart Life®	1300 Lm	4000 K
A7381PL-1BK	ЧЕРНЫЙ	LED 12W	Smart Life®	1300 Lm	3000 K

App Smart Life®



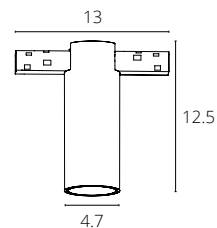

ОПТИМА

A7269PL-1WH	БЕЛЫЙ	LED 8W	830 Lm	4000 K
A7289PL-1WH	БЕЛЫЙ	LED 8W	830 Lm	3000 K
A7269PL-1BK	ЧЕРНЫЙ	LED 8W	830 Lm	4000 K
A7289PL-1BK	ЧЕРНЫЙ	LED 8W	830 Lm	3000 K

ОПТИМА с управлением

A7369PL-1BK	ЧЕРНЫЙ	LED 8W	Smart Life®	830 Lm	4000 K
A7389PL-1BK	ЧЕРНЫЙ	LED 8W	Smart Life®	830 Lm	3000 K

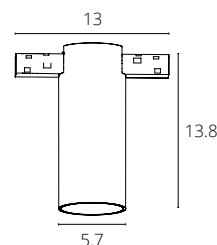

ОПТИМА

A7270PL-1WH	БЕЛЫЙ	LED 12W	1300 Lm	4000 K
A7290PL-1WH	БЕЛЫЙ	LED 12W	1300 Lm	3000 K
A7270PL-1BK	ЧЕРНЫЙ	LED 12W	1300 Lm	4000 K
A7290PL-1BK	ЧЕРНЫЙ	LED 12W	1300 Lm	3000 K

ОПТИМА с управлением

A7370PL-1BK	ЧЕРНЫЙ	LED 12W	Smart Life®	1300 Lm	4000 K
A7390PL-1BK	ЧЕРНЫЙ	LED 12W	Smart Life®	1300 Lm	3000 K

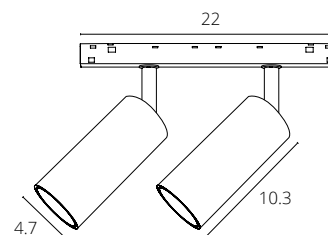

ОПТИМА

A7260PL-2BK	ЧЕРНЫЙ	LED 2x8W	2x830 Lm	4000 K
A7280PL-2BK	ЧЕРНЫЙ	LED 2x8W	2x830 Lm	3000 K

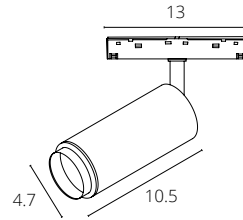

ОПТИМА

A7275PL-1WH	БЕЛЫЙ	LED 8W	830 Lm	4000 K
A7295PL-1WH	БЕЛЫЙ	LED 8W	830 Lm	3000 K
A7275PL-1BK	ЧЕРНЫЙ	LED 8W	830 Lm	4000 K
A7295PL-1BK	ЧЕРНЫЙ	LED 8W	830 Lm	3000 K

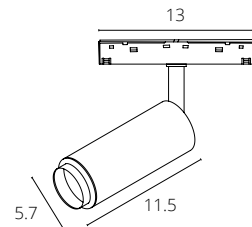

ОПТИМА

A7276PL-1WH	БЕЛЫЙ	LED 12W	1300 Lm	4000 K
A7296PL-1WH	БЕЛЫЙ	LED 12W	1300 Lm	3000 K
A7276PL-1BK	ЧЕРНЫЙ	LED 12W	1300 Lm	4000 K
A7296PL-1BK	ЧЕРНЫЙ	LED 12W	1300 Lm	3000 K

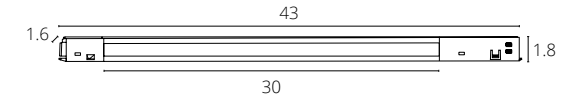

ОПТИМА

A7263PL-1WH	БЕЛЫЙ	LED 10W	420 Lm	4000 K
A7283PL-1WH	БЕЛЫЙ	LED 10W	420 Lm	3000 K
A7263PL-1BK	ЧЕРНЫЙ	LED 10W	420 Lm	4000 K
A7283PL-1BK	ЧЕРНЫЙ	LED 10W	420 Lm	3000 K

ОПТИМА с управлением

A7473PL-1BK	ЧЕРНЫЙ	LED 10W	0/1-10V	550 Lm	4000 K
A7493PL-1BK	ЧЕРНЫЙ	LED 10W	0/1-10V	550 Lm	3000 K
A7363PL-1BK	ЧЕРНЫЙ	LED 10W	Smart Life®	550 Lm	4000 K
A7383PL-1BK	ЧЕРНЫЙ	LED 10W	Smart Life®	550 Lm	3000 K

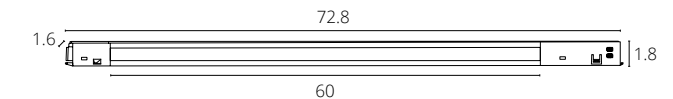

ОПТИМА

A7264PL-1WH	БЕЛЫЙ	LED 20W	850 Lm	4000 K
A7284PL-1WH	БЕЛЫЙ	LED 20W	850 Lm	3000 K
A7264PL-1BK	ЧЕРНЫЙ	LED 20W	850 Lm	4000 K
A7284PL-1BK	ЧЕРНЫЙ	LED 20W	850 Lm	3000 K

ОПТИМА с управлением

A7474PL-1BK	ЧЕРНЫЙ	LED 20W	0/1-10V	1100 Lm	4000 K
A7494PL-1BK	ЧЕРНЫЙ	LED 20W	0/1-10V	1100 Lm	3000 K
A7364PL-1BK	ЧЕРНЫЙ	LED 20W	Smart Life®	1100 Lm	4000 K
A7384PL-1BK	ЧЕРНЫЙ	LED 20W	Smart Life®	1100 Lm	3000 K

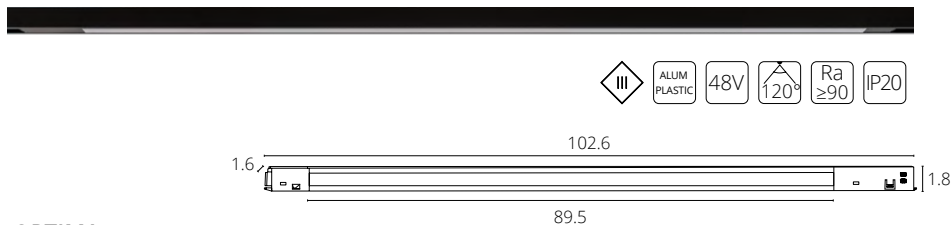

OPTIMA

A7265PL-1WH	БЕЛЫЙ	LED 30W	1450 Lm	4000 K
A7285PL-1WH	БЕЛЫЙ	LED 30W	1450 Lm	3000 K
A7265PL-1BK	ЧЕРНЫЙ	LED 30W	1450 Lm	4000 K
A7285PL-1BK	ЧЕРНЫЙ	LED 30W	1450 Lm	3000 K

OPTIMA с управлением

A7475PL-1BK	ЧЕРНЫЙ	LED 30W	0/1-10V	1500 Lm	4000 K
A7495PL-1BK	ЧЕРНЫЙ	LED 30W	0/1-10V	1500 Lm	3000 K
A7365PL-1BK	ЧЕРНЫЙ	LED 30W	Smart Life®	1500 Lm	4000 K
A7385PL-1BK	ЧЕРНЫЙ	LED 30W	Smart Life®	1500 Lm	3000 K

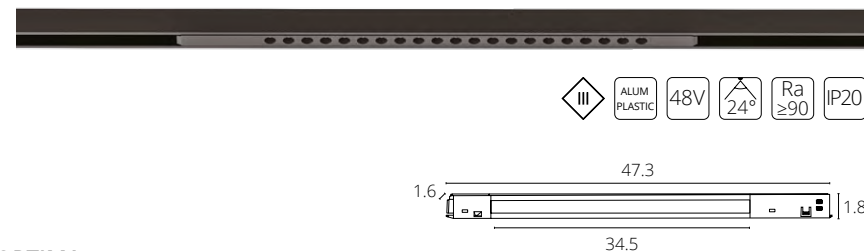

OPTIMA

A7267PL-1WH	БЕЛЫЙ	LED 18W	1250 Lm	4000 K
A7287PL-1WH	БЕЛЫЙ	LED 18W	1250 Lm	3000 K
A7267PL-1BK	ЧЕРНЫЙ	LED 18W	1250 Lm	4000 K
A7287PL-1BK	ЧЕРНЫЙ	LED 18W	1250 Lm	3000 K

OPTIMA с управлением

A7477PL-1BK	ЧЕРНЫЙ	LED 18W	0/1-10V	1300 Lm	4000 K
A7497PL-1BK	ЧЕРНЫЙ	LED 18W	0/1-10V	1300 Lm	3000 K
A7367PL-1BK	ЧЕРНЫЙ	LED 18W	Smart Life®	1300 Lm	4000 K
A7387PL-1BK	ЧЕРНЫЙ	LED 18W	Smart Life®	1300 Lm	3000 K

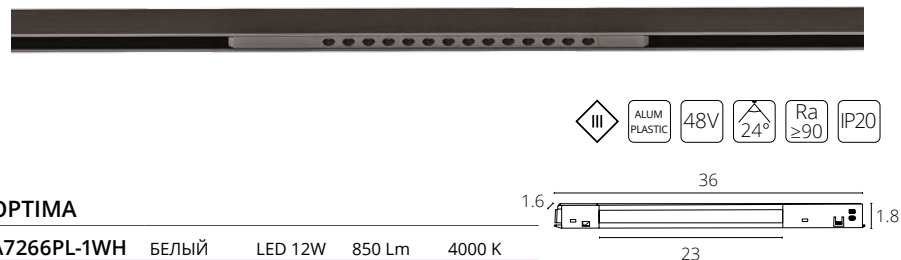

OPTIMA

A7266PL-1WH	БЕЛЫЙ	LED 12W	850 Lm	4000 K
A7286PL-1WH	БЕЛЫЙ	LED 12W	850 Lm	3000 K
A7266PL-1BK	ЧЕРНЫЙ	LED 12W	850 Lm	4000 K
A7286PL-1BK	ЧЕРНЫЙ	LED 12W	850 Lm	3000 K

OPTIMA с управлением

A7476PL-1BK	ЧЕРНЫЙ	LED 12W	0/1-10V	850 Lm	4000 K
A7496PL-1BK	ЧЕРНЫЙ	LED 12W	0/1-10V	850 Lm	3000 K
A7366PL-1BK	ЧЕРНЫЙ	LED 12W	Smart Life®	850 Lm	4000 K
A7386PL-1BK	ЧЕРНЫЙ	LED 12W	Smart Life®	850 Lm	3000 K

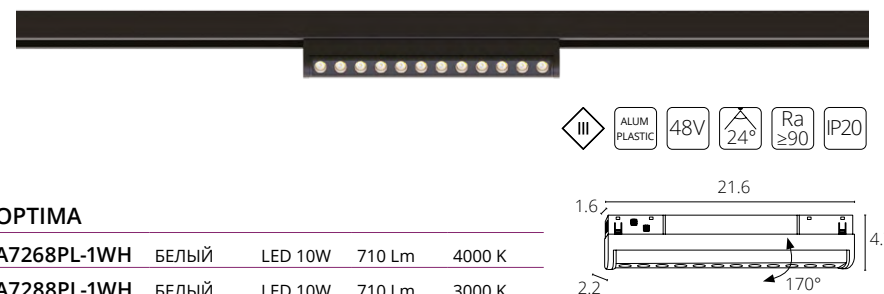

OPTIMA

A7268PL-1WH	БЕЛЫЙ	LED 10W	710 Lm	4000 K
A7288PL-1WH	БЕЛЫЙ	LED 10W	710 Lm	3000 K
A7268PL-1BK	ЧЕРНЫЙ	LED 10W	710 Lm	4000 K
A7288PL-1BK	ЧЕРНЫЙ	LED 10W	710 Lm	3000 K

OPTIMA с управлением

A7478PL-1BK	ЧЕРНЫЙ	LED 10W	0/1-10V	710 Lm	4000 K
A7498PL-1BK	ЧЕРНЫЙ	LED 10W	0/1-10V	710 Lm	3000 K
A7368PL-1BK	ЧЕРНЫЙ	LED 10W	Smart Life®	710 Lm	4000 K
A7388PL-1BK	ЧЕРНЫЙ	LED 10W	Smart Life®	710 Lm	3000 K

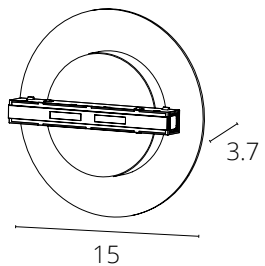

OPTIMA

A7271PL-1BK	ЧЕРНЫЙ	LED 8W	450 Lm	4000 K
A7291PL-1BK	ЧЕРНЫЙ	LED 8W	450 Lm	3000 K



OPTIMA

A7278PL-1BK	ЧЕРНЫЙ	LED 10W	650 Lm	4000 K	1 метр
A7298PL-1BK	ЧЕРНЫЙ	LED 10W	650 Lm	3000 K	1 метр



OPTIMA

A7279PL-1BK	ЧЕРНЫЙ	LED 20W	1300 Lm	4000 K	2 метра
A7299PL-1BK	ЧЕРНЫЙ	LED 20W	1300 Lm	3000 K	2 метра

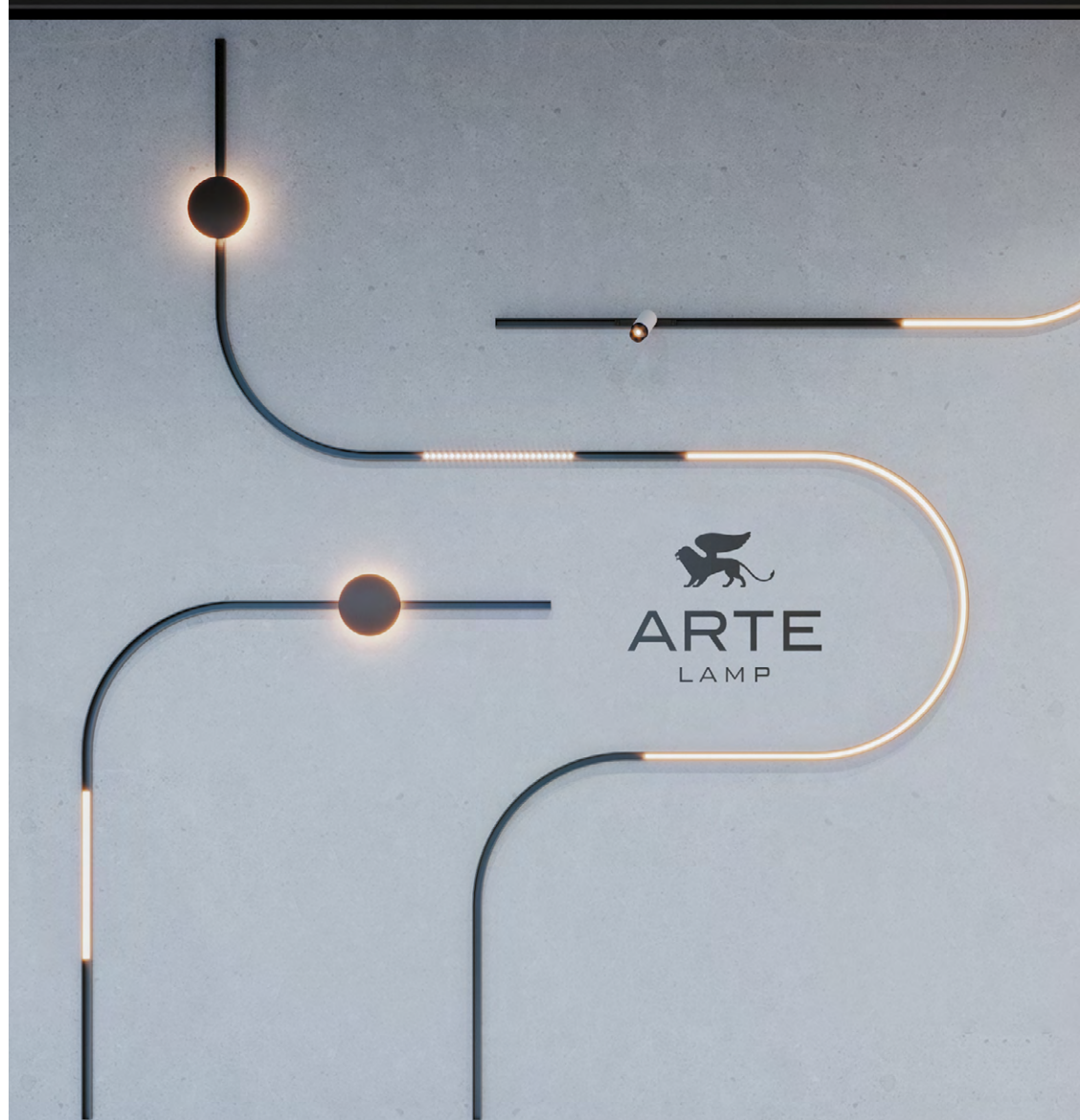

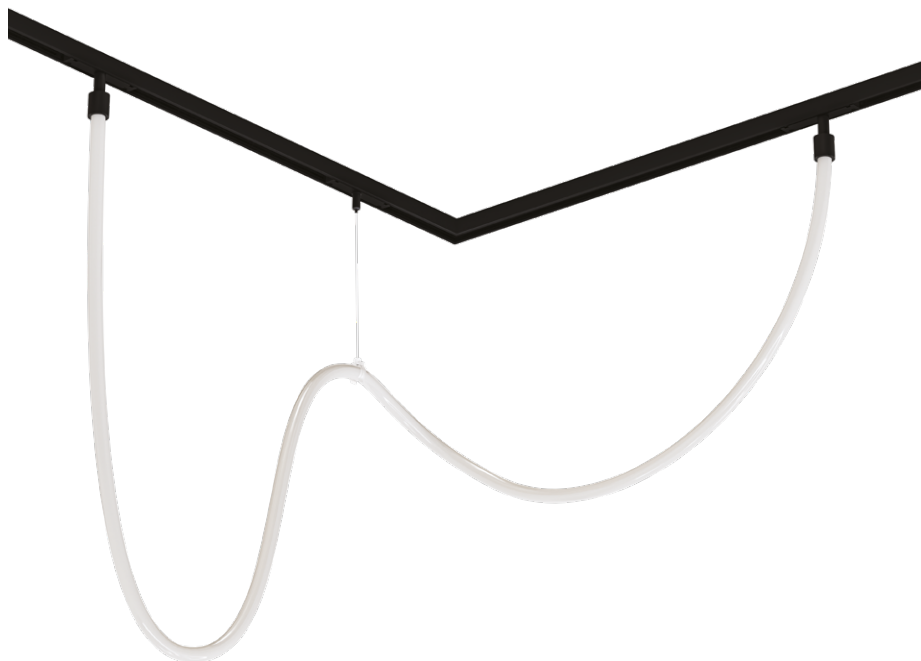

Адаптеры для шинопровода (трека) приобретаются отдельно.

LOOP

A4910PL-1WH	БЕЛЫЙ	LED 35W	3000 Lm	4000 K	2,5 метра
A4910PL-1BK	ЧЕРНЫЙ	LED 35W	3000 Lm	4000 K	2,5 метра
A4911PL-1WH	БЕЛЫЙ	LED 65W	5800 Lm	4000 K	5 метров
A4911PL-1BK	ЧЕРНЫЙ	LED 65W	5800 Lm	4000 K	5 метров



АДАПТЕР С ВВОДОМ ПИТАНИЯ

A492033-1	БЕЛЫЙ
A492006-1	ЧЕРНЫЙ

Подходит для серий LINEA и ОПТИМА



АДАПТЕР-КОННЕКТОР

A492033-2	БЕЛЫЙ
A492006-2	ЧЕРНЫЙ

Подходит для серий LINEA и ОПТИМА



ПОДВЕС-ДЕРЖАТЕЛЬ В ШИНОПРОВОД (ТРЕК)

A492233	БЕЛЫЙ	2 метра
A492206	ЧЕРНЫЙ	2 метра

Подходит для серий LINEA и ОПТИМА



ПОДВЕС-ДЕРЖАТЕЛЬ С ПОТОЛОЧНЫМ КРЕПЛЕНИЕМ

A492433	БЕЛЫЙ	2 метра
----------------	-------	---------

Подходит для серий LINEA, EXPERT и ОПТИМА

Схема сборки накладного магнитного шинпровода
A720106, A720206, A720306,
A720133, A720233 и A720333

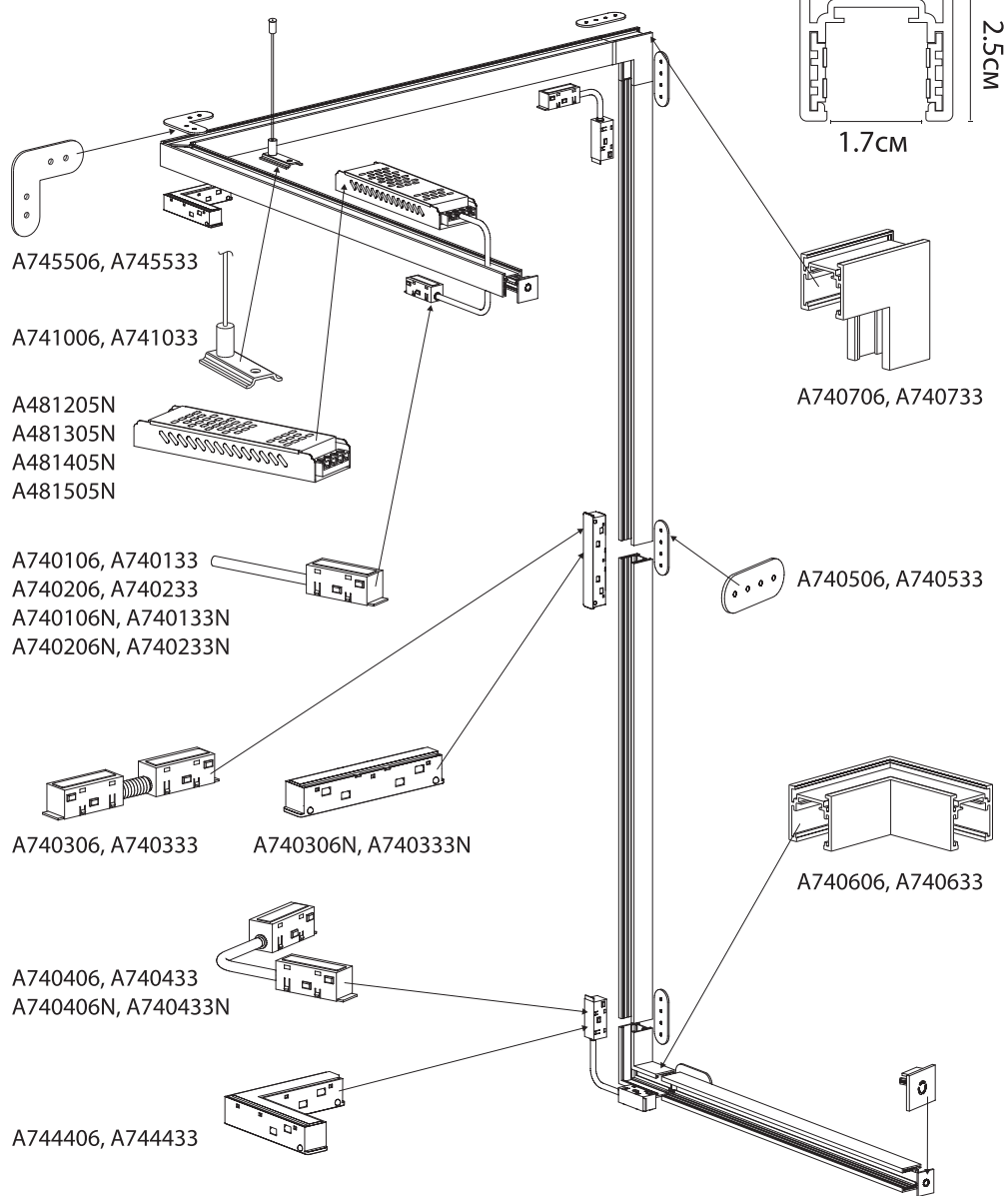

Соединение шинпроводов

В одну линию

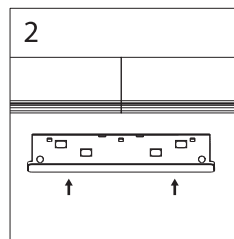
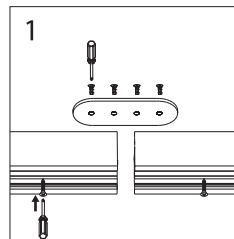

Стена-потолок

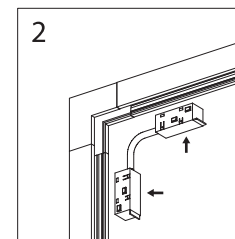
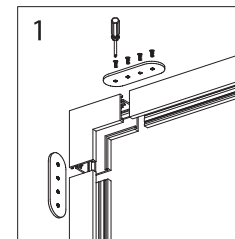

В одной плоскости с
угловым коннектором

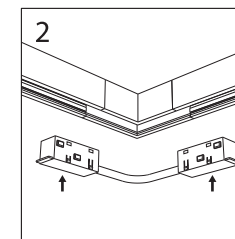
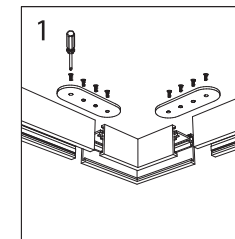

В одной плоскости с
запилom 45°

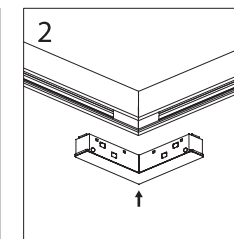
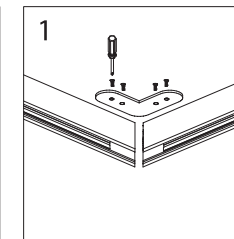

Монтаж шинпроводов

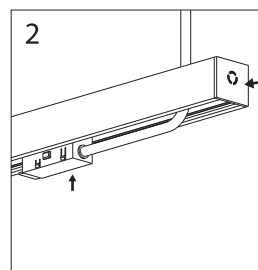
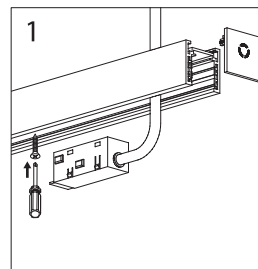

Резка шинпровода

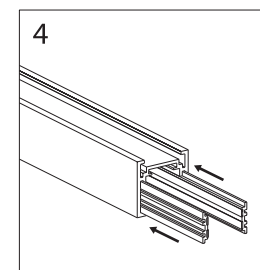
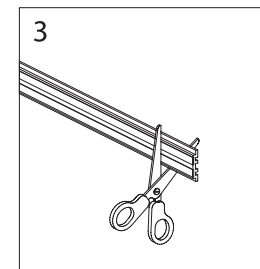
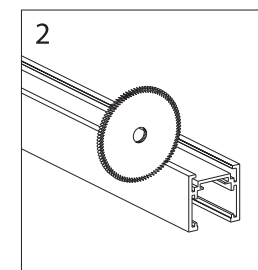
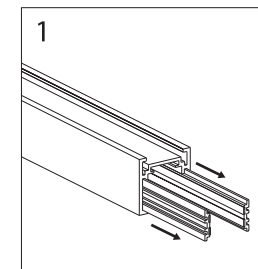

Монтаж шинпровода с комплектом подвесов A741006/A741033

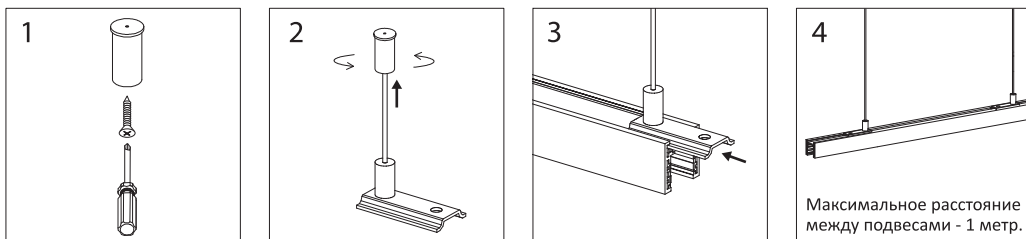

Монтаж шинпровода с рассеивателем UPLIGHT и комплектом подвесов A741206/A741233



Схема подключения ввода питания UPLIGHT



Используйте накладную базу A741306/A7413333, чтобы скрыть место соединения

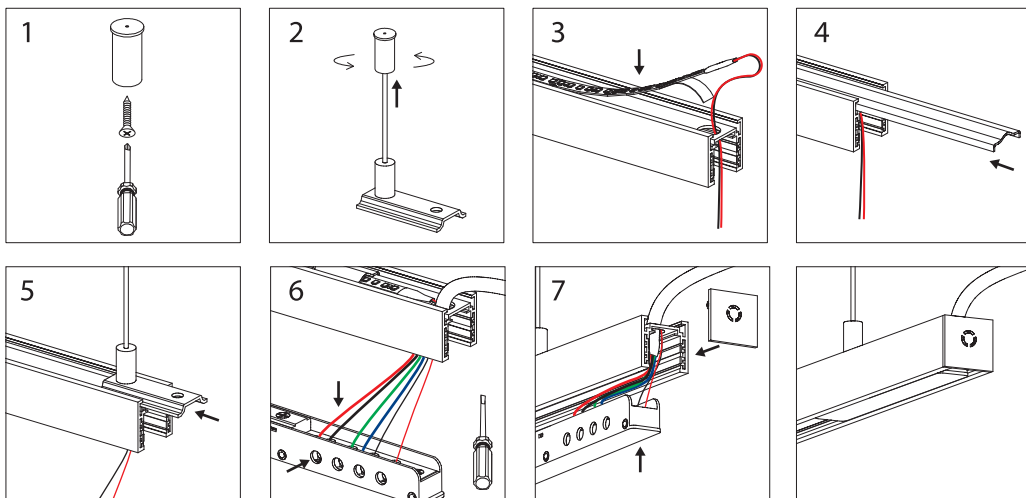
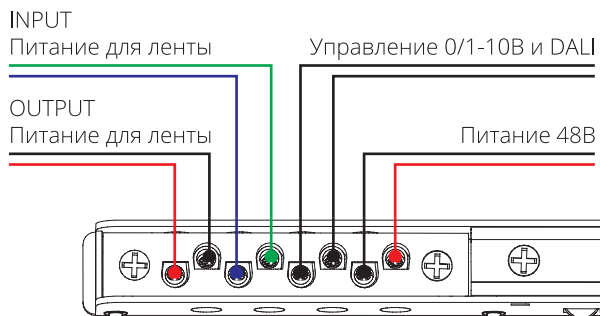

Схема сборки шинпровода OPTIMA с UPLIGHT



Рекомендуем использовать светодиодную ленту 24В или 48В, однорядную SMD или COB, шириной до 12 мм и максимальной мощностью до 20 Вт/м.п.

Коннектор ввода питания для UPLIGHT позволяет отдельно подключить питание к медным жилам шинпровода и светодиодной ленте. Есть отдельные клеммы для подключения сигнала управления для диммируемых светильников по протоколам 0/1-10В или DALI.

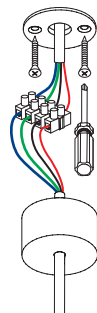
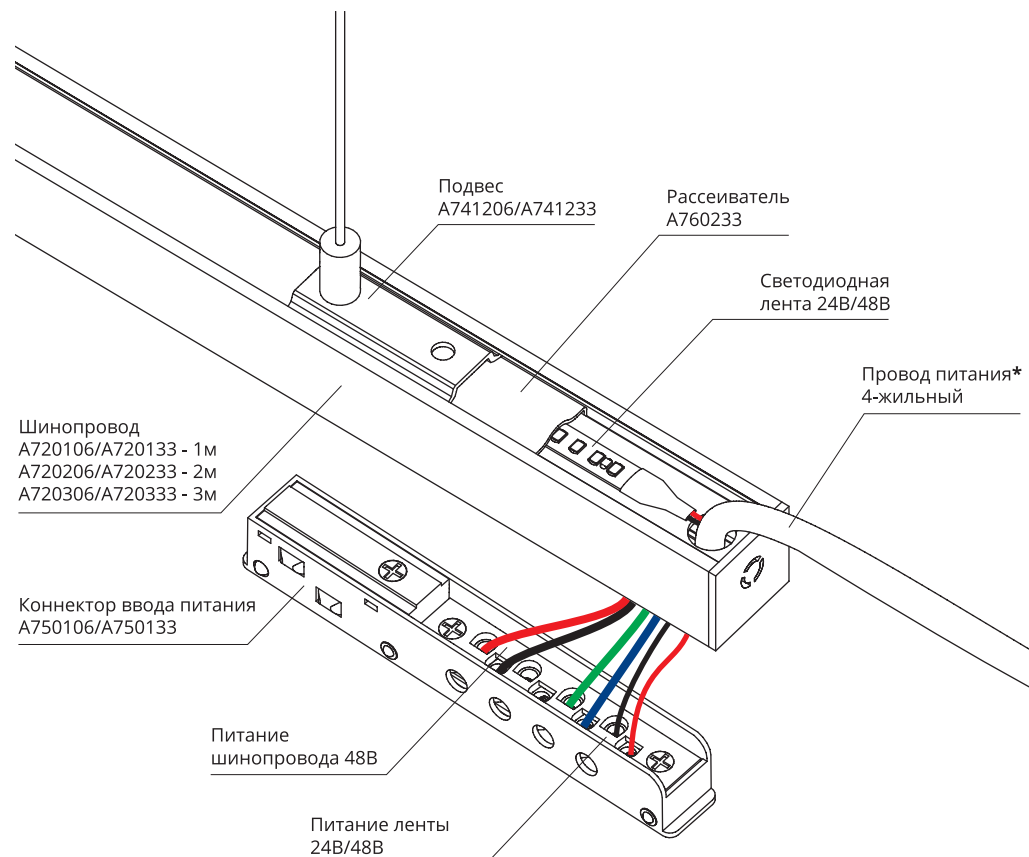
* Для совместного подключения светильников 0/1-10В или DALI и UPLIGHT необходимо использовать 6-жильный провод

Подключение питания к шинопроводу

1. Разместите источник питания в доступном для обслуживания месте и подведите к нему провод от электрической сети 230В/50Гц
2. Подключите источник питания к сети 230В 50Гц согласно обозначениям на нем. Запас мощности источника питания должен быть не менее 30%.
3. Подключите ввод питания шинопровода к соответствующим выводам источника питания (Красный провод к контакту V+, Черный – к контакту V-, Синий –; Белый +). Синий и белый провода являются сигнальными, необходимы для управления устройствами 0/1-10В и DALI.

Подключение питания без управления

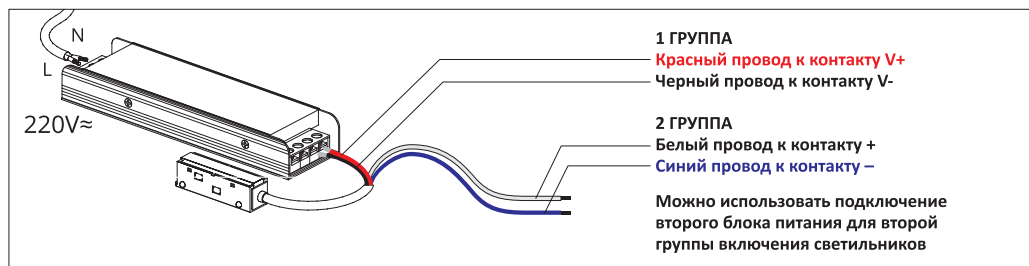

Подключение питания с управлением

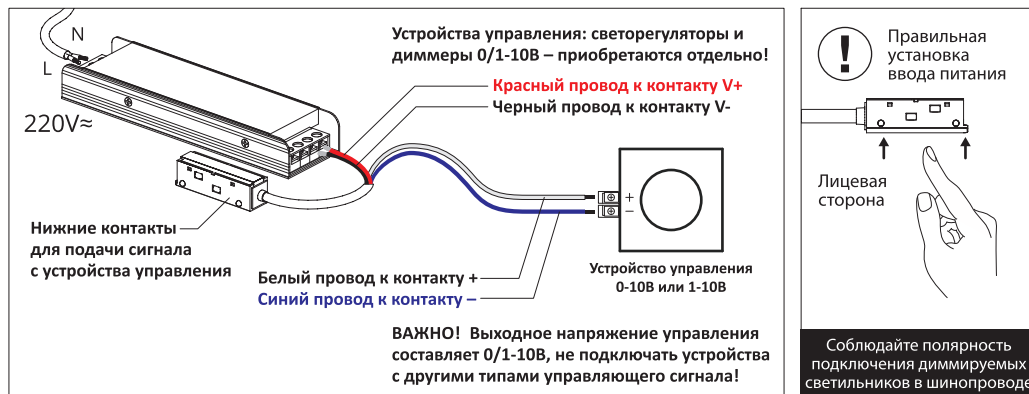

4. Установите подключенный ввод питания в шинопровод. Вставьте адаптер до щелчка. Подключение осуществляется при выключенной электрической сети.
5. Чтобы извлечь ввод питания из шинопровода, необходимо нажать боковую кнопку-фиксатор, и удерживая ее, потянуть за адаптер.

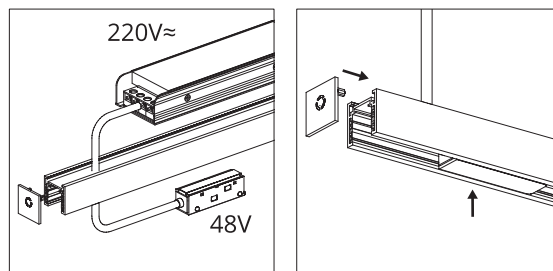

Установка светильников в шинопровод:

- Вставьте светильник в шинопровод до щелчка (рис.1)
- Чтобы извлечь светильник из шинопровода, необходимо одновременно нажать кнопки-фиксаторы, и удерживая их с обеих сторон как показано на рис.3, потянуть за корпус светильника.

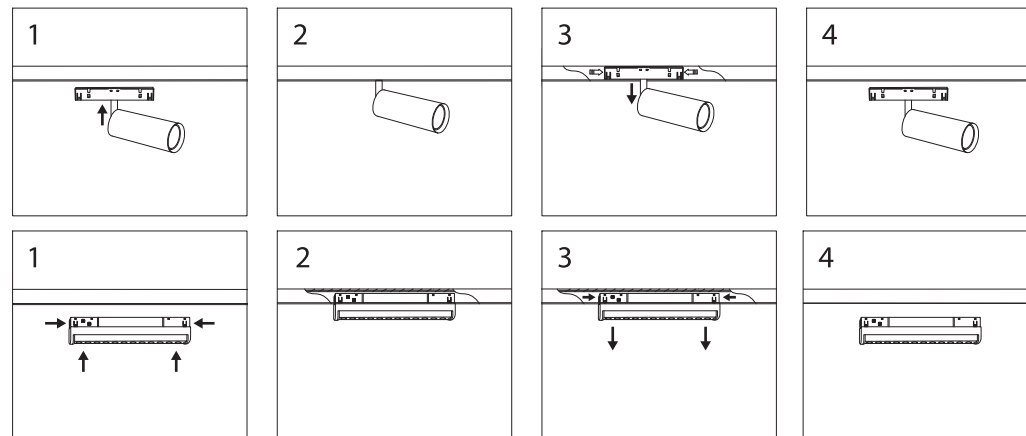

Установка светильников в шинопровод:

- Вставьте светильник в шинопровод до щелчка (рис.1)
- Нажмите кнопку с левой стороны и извлеките светильник как показано на рис. 3.

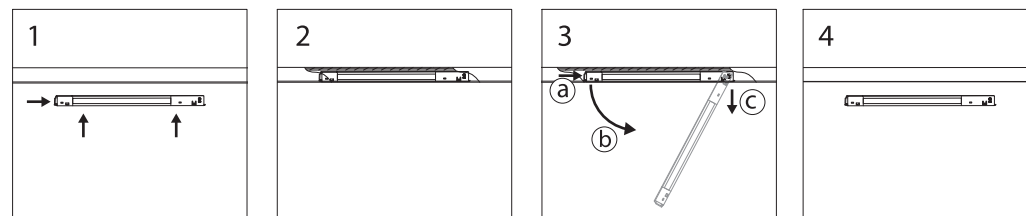

Для неоновых светильников длиной 1м и 2м важна полярность питающего напряжения. Если светильник не работает переверните его на 180° и установите в шинопровод.

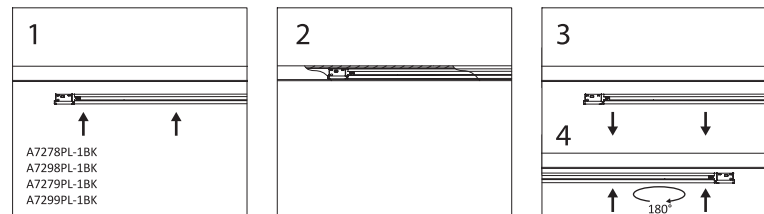

Соблюдайте полярность подключения диммируемых светильников в шинопроводе! Смотрите маркировку на адаптере светильника. Если яркость не меняется – отключите питание в шинопроводе и устройстве управления, извлеките светильник и установите его повернув на 180°, включите питание. При правильной полярности контактов управления светильника – яркость светильника будет меняться.

РУКОВОДСТВО ПО ЭКСПЛУАТАЦИИ

Наименование: стойки для монтажа магнитного шинопровода (трека)

Серия: OPTIMA-ACCESSORIES

Артикул: A752006I, A752106L, A754006I, A754106L, A754206I

Назначение товара: для фиксации и формирования многоуровневых конструкций шинопроводов OPTIMA

Материал изделия: алюминий

Изготовитель: ARTE LAMP S.R.L. (Арте Ламп), Италия

АДРЕС: «Арте Ламп», Виа Риккардо Зандонаи, 6/4, 301174 Венеция (ВЕ), Италия

Филиал: «Арте Ламп», 110, 1/Ф Парк Фук индустриал билдинг, 615-617,

Тай Нань Вест стрит, Гужень, Китай

Общие сведения

Стойки серии OPTIMA-ACCESSORIES предназначены для монтажа накладного магнитного шинопровода A720106, A720206, A720306 и создания многоуровневых конструкций. Стойки изготовлены из алюминия и имеют разную конфигурацию для установки одного или двух шинопроводов. Перед монтажом стоек обязательно ознакомьтесь с инструкцией. Магнитный шинопровод, заглушки и соединители не входят в комплект поставки.

Техническое обслуживание

Обслуживание стоек серии OPTIMA-ACCESSORIES проводить только при отключенном электропитании. Протирку от пыли осуществлять мягкой тканью по мере загрязнения.

Меры предосторожности.

- 1 Монтаж стоек должен производить только специалист, обладающий соответствующей квалификацией со строгим соблюдением техники безопасности.
- 2 Все работы со стойками выполняются только при отключенном напряжении питания.
- 3 Изделие предназначено для использования только внутри помещений.

Транспортировка и хранение

Стойки подлежат транспортировке и хранению в упаковке изготовителя (поставщика). Условия транспортировки в части воздействия климатических факторов внешней среды должны соответствовать группе хранения 2 по ГОСТ 15150-69. в части механических факторов - группе П по ГОСТ 23216-78. Условия хранения должны соответствовать группе 2 по ГОСТ 15150-69.

Утилизация

Стойки не представляют опасности для жизни, здоровья людей и окружающей среды после окончания срока службы.

Гарантийные обязательства

Гарантийные обязательства выполняются в течение 36 месяцев со дня продажи через розничную сеть при соблюдении потребителем условий эксплуатации, установленных настоящим руководством и с документом, подтверждающим дату покупки. Гарантийное обслуживание не распространяется на повреждения, вызванные неправильным подключением или эксплуатацией. Гарантийное обслуживание не распространяется на ЛЮБЫЕ механические повреждения профиля, полученные в результате неправильной эксплуатации. За ущерб, принесенный в результате неправильного использования или использования его не по назначению, производитель ответственности не несет.

Дополнительная информация

Продукция изготовлена в Китае. Товар не подлежит обязательной сертификации.

Наименование предприятия торговли _____

Дата продажи « » _____ 20____ г.



Магнитная трековая система освещения 48V



ИНСТРУКЦИЯ

Серия: OPTIMA-ACCESSORIES

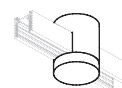
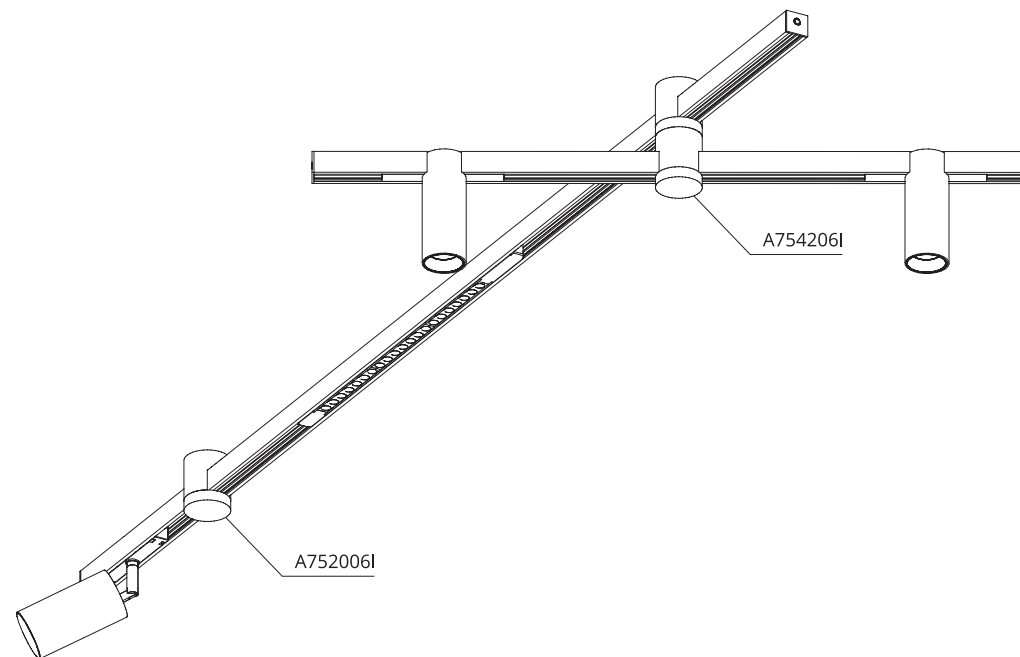

A752006I

стойка одноуровневая сквозная

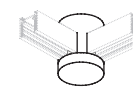

A752106L

стойка одноуровневая угловая

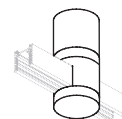

A754006I

стойка двухуровневая сквозная для одного шинопровода

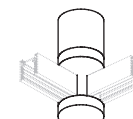

A754106L

стойка двухуровневая угловая

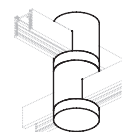

A754206I

стойка двухуровневая сквозная для двух шинопроводов

Схема сборки двухуровневых стоек A754006I, A754106L и A754206I без подключения питания

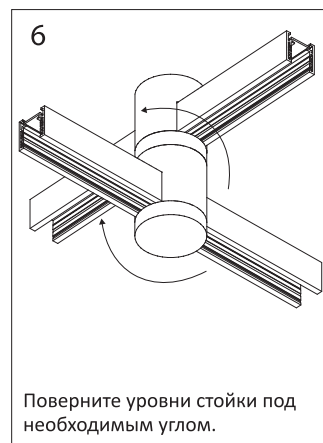
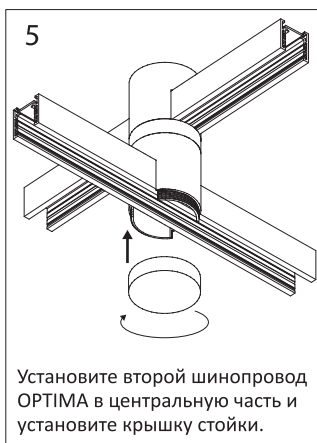
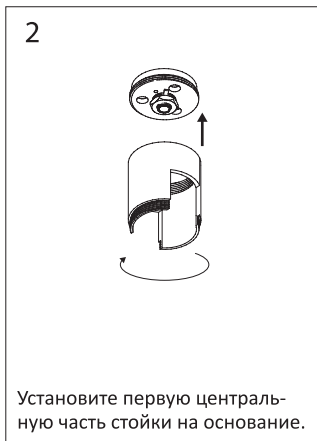
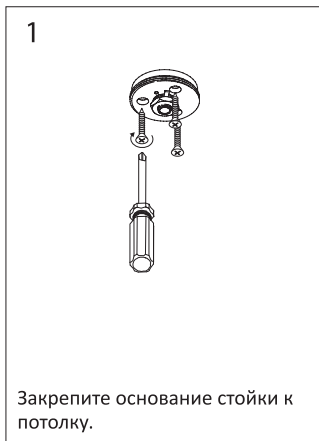

Перед установкой определите место вывода провода от блока питания для подключения магнитного трека

Схема сборки одноуровневой стойки A752006I и A752106L с подключением ввода питания A740106N



Схема сборки двухуровневой стойки A754206I с гибким токопроводящим коннектором A740406N



Схема сборки встраиваемого магнитного шинпровода

A730133, A730233, A730333 – белый
A730106, A730206, A730306 – черный



Монтаж шинпровода в гипсокартон

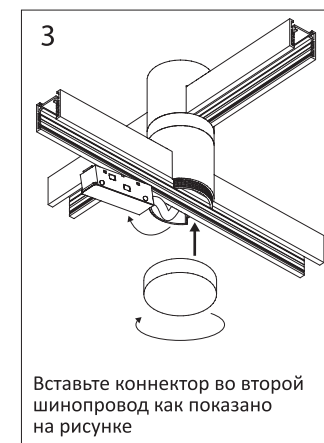
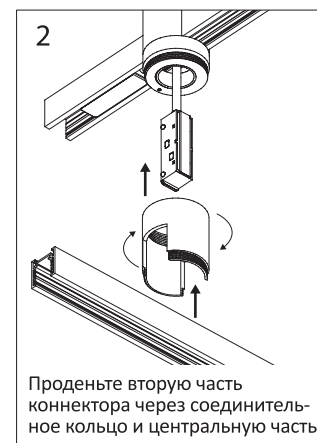
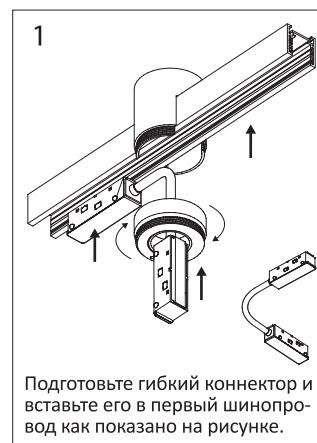
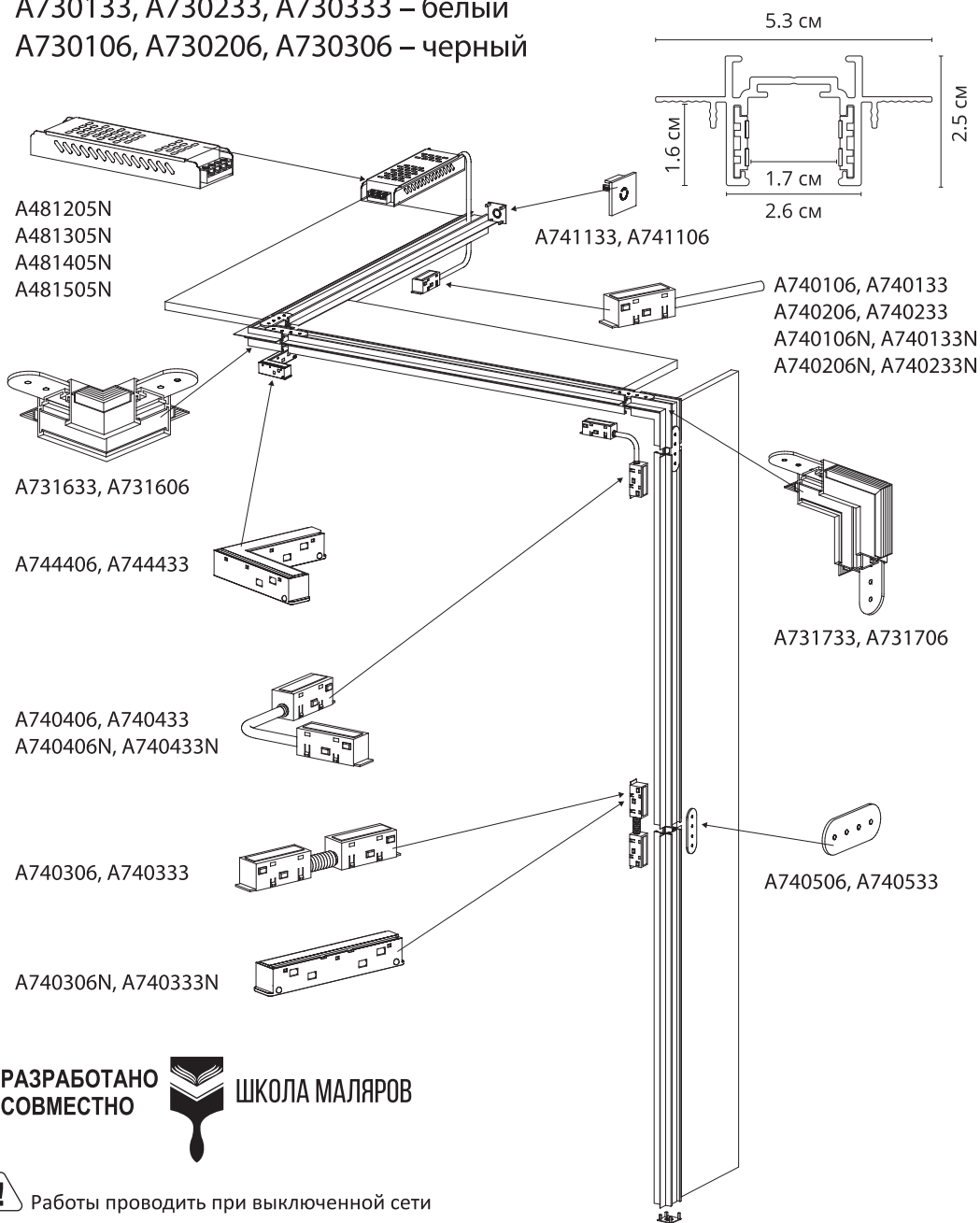
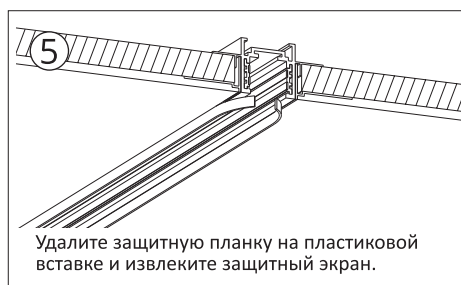
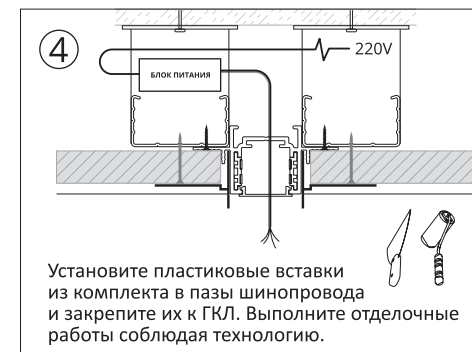
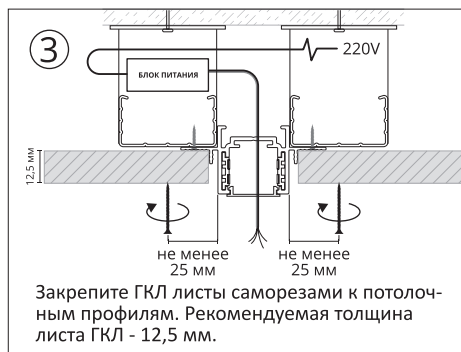
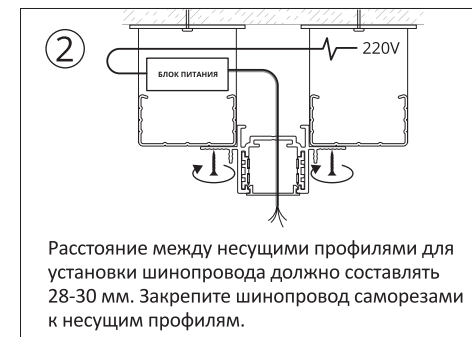
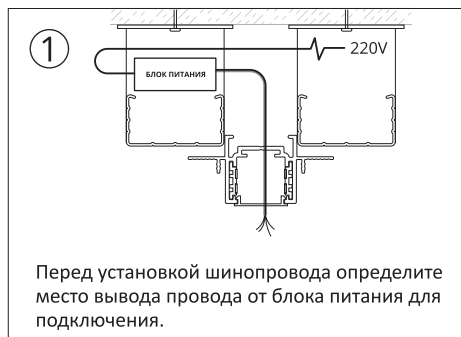

В одну линию

Под углом

Под углом на плоскости

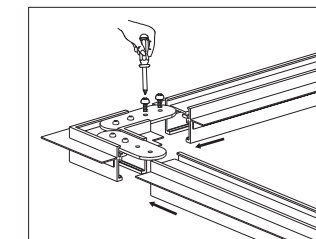
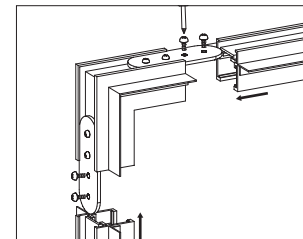
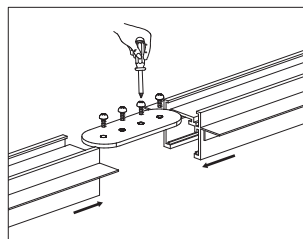

РАЗРАБОТАНО
СОВМЕСТНО



ШКОЛА МАЛЯРОВ

⚠ Работы проводить при выключенной сети

ОРТИМА

- Диммируемые светильники по протоколу 0/1-10V
- Регулировка яркости от 5% до 100%
- Устройства управления – светорегуляторы и диммеры 0/1-10V – приобретаются отдельно
- Соблюдайте полярность подключения диммируемых светильников в шинном проводе (см. маркировку на корпусе светильника)
- Каждый светильник перед отгрузкой проходит дополнительную проверку корректности управления и настройку платы в инженерном отделе, что гарантирует стабильную работу и высокое качество

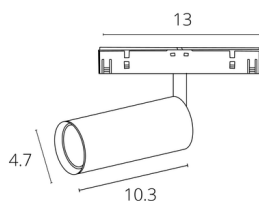
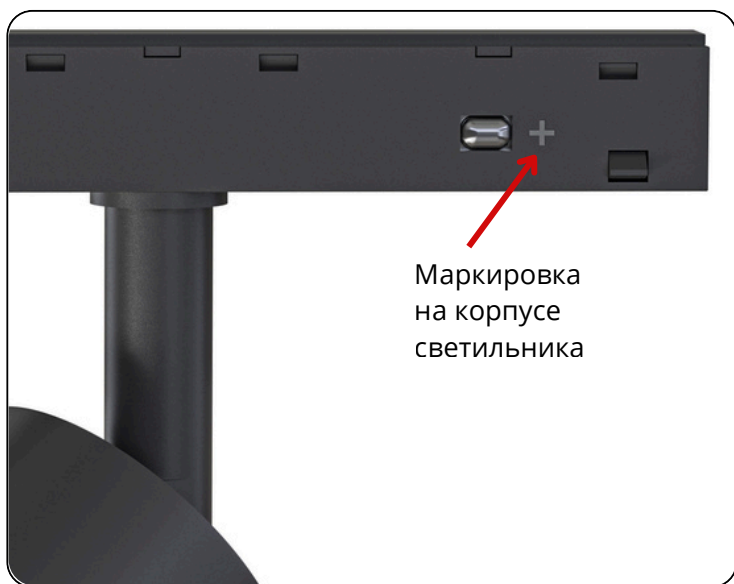

A7470PL-1BK – 4000K
A7490PL-1BK – 3000K
LED | 8W | 830Lm

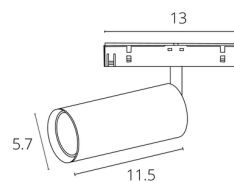

A7471PL-1BK – 4000K
A7491PL-1BK – 3000K
LED | 12W | 1300Lm

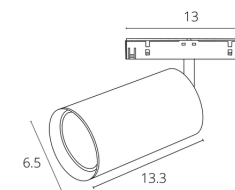

A7472PL-1BK – 4000K
A7492PL-1BK – 3000K
LED | 16W | 1800Lm





OPTIMA

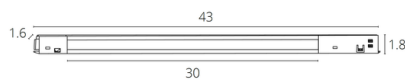

A7473PL-1BK – 4000K
A7493PL-1BK – 3000K
LED | 10W | 550Lm

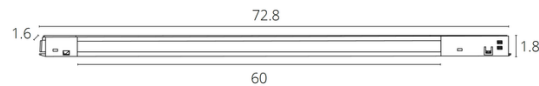

A7474PL-1BK – 4000K
A7494PL-1BK – 3000K
LED | 20W | 1100Lm









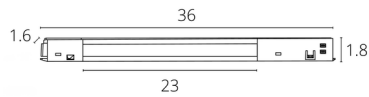

A7476PL-1BK – 4000K
A7496PL-1BK – 3000K
LED | 12W | 850Lm

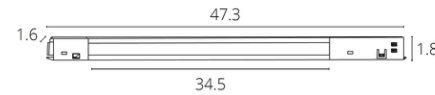

A7477PL-1BK – 4000K
A7497PL-1BK – 3000K
LED | 18W | 1300Lm

*в пр-ве

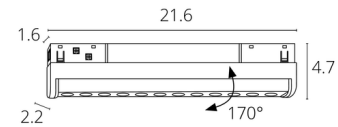

A7478PL-1BK – 4000K
A7498PL-1BK – 3000K
LED | 10W | 710Lm









ОРТИМА

Адаптер в шинопровод (трек) для управления 0/1-10В

- Используется для регулировки яркости светильников 0/1-10В
- Устанавливается в любую часть трека, не нужно дополнительно прокладывать провода управления
- Плавная регулировка с помощью поворотного механизма
- Максимально допустимый рабочий ток устройства до 20mA
- Необходимо соблюдать полярность при установке адаптера и светильников в шинопровод (см. маркировку на корпусе)
- Подходит для магнитных трековых систем серии LINEA и OPTIMA

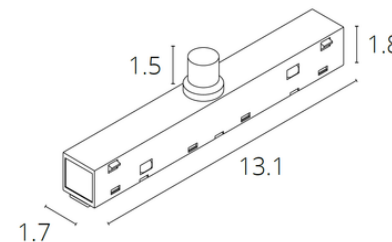

A749906 – черный



ОРТИМА

Схемы подключения питания светильников с управлением 0/1-10В

